

Automatización

Relé Programable

Controlador Programable

Interfaz Hombre-Máquina

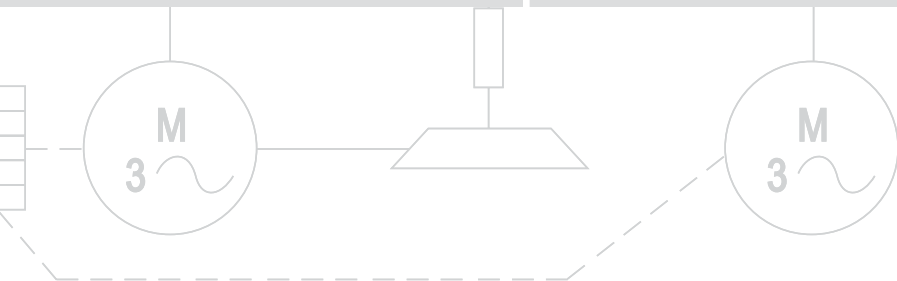
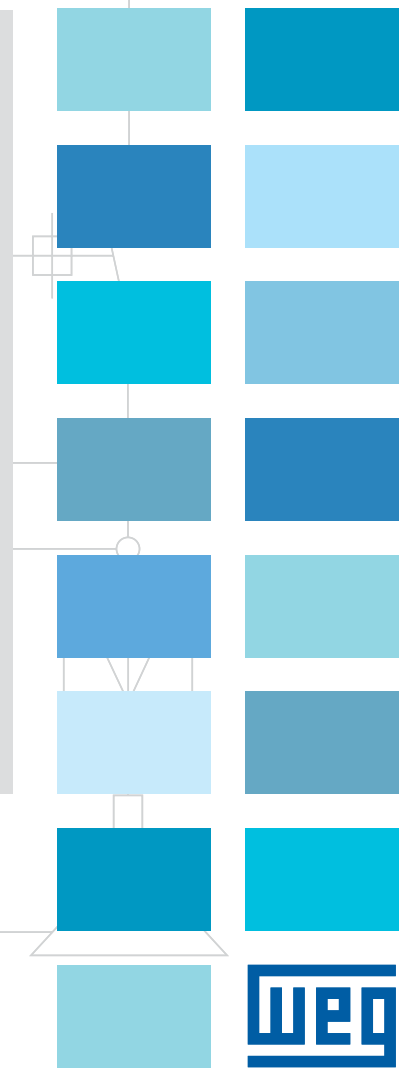
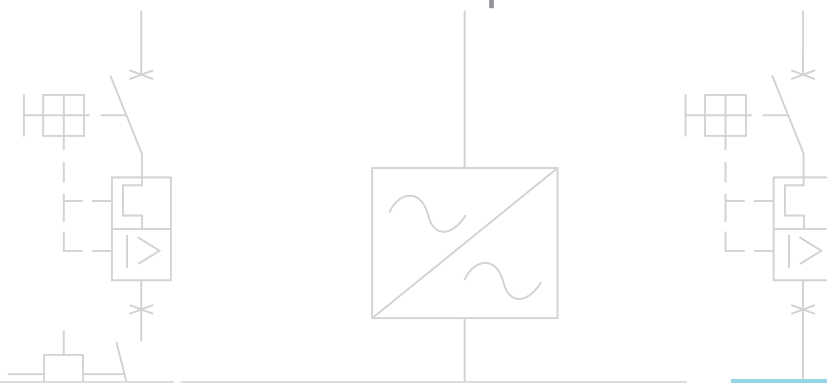

Relé y Controlador programable WEG

Teniendo en cuenta las aplicaciones a las que están destinados, los Relés y Controladores programables WEG se caracterizan por su tamaño compacto y excelente relación costo-beneficio. Principalmente fueron concebidos para aplicaciones de pequeño y mediano porte, en tareas de intertrabamiento, temporización, registro y operaciones matemáticas básicas. Sustituyen con ventajas contactores auxiliares, temporizadores y contadores electromecánicos, reduciendo el espacio necesario y facilitando significativamente las actividades de mantenimiento.

Relé programable CLIC02



Principales Características

- Unidades con 10, 12 y 20 puntos de E/S digitales y 2 o 4 puntos de entradas analógicas (0...10 Vcc /08 bits)
- Módulos de expansión de 4 entradas digitales y 4 salidas (relé o transistor) con alimentación independiente de la unidad básica, permitiendo diferentes tipos de tensiones en una misma configuración.
- Configuración máxima de 44 puntos de E/S
- Salidas digitales vía relé (8A Carga Resistiva) o transistor (0,5A Carga Resistiva)
- Alimentación en 12 Vcc, 24 Vcc o 110 / 220 Vca (50/60 Hz)
- Display LCD (4 líneas x 12 caracteres)
- Reloj de tiempo real
- Dos entradas rápidas de 1 Khz
- Una salida PWM (Tren de Impulsos)
- Programación en Ladder o Bloques Lógicos
- Menú en español y más 6 idiomas
- Memoria Flash Eprom
- Comunicación en Modbus (incorporado en los modelos 20VR-D y 20VT-D)
- Capacidad de 200 líneas de programación en Ladder o 99 bloques lógicos de función.

Controlador programable TPW03



Principales Características

- Unidades básicas con 14, 20, 30, 40 y 60 puntos de E/S (I/O) - todos con capacidad de expansión analógica y digital;
- Unidades de expansión con entradas y salidas digitales y analógicas;
- Configurable hasta 256 puntos de E/S digitales y 64 puntos de E/S analógicas;
- Salidas digitales vía relé (2A) y transistor (0,3A);
- Reloj de tiempo real incorporado en el modelo "H";
- Modbus (maestro y esclavo) incorporado;
- Entradas Rápidas hasta 100 KHz;
- Salida tren de impulso y PWM;
- Función PID;
- Comunicación entre TPW y PC a través de RS232;
- Memoria de programa 8K y 16K (pasos);
- Comunicación con IHM's inteligentes (línea PWS);
- Compatibilidad con módulos de Expansión de la línea TP-02.



Descripción del Hardware CLIC 02

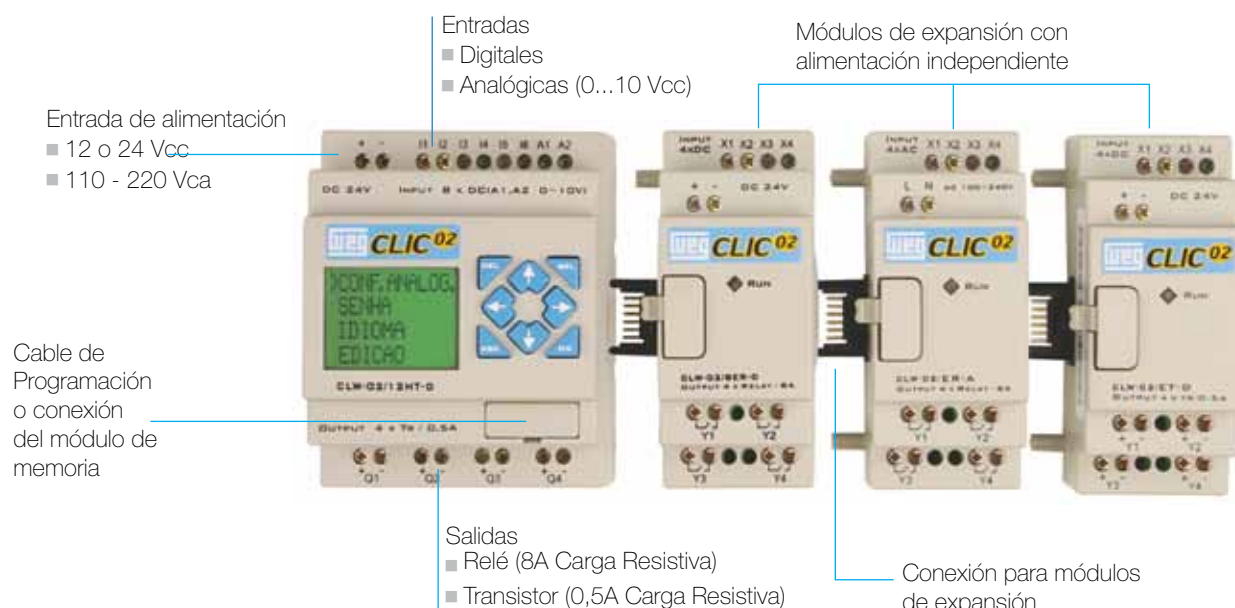

Software de Programación CLIC 02 EDIT

Además de la posibilidad de programación a través del display del CLIC 02, podemos utilizar también el software CLIC 02 Edit, disponible para instalación en notebooks y PCs de escritorio, facilitando más aún la tarea. CLIC 02 Edit ofrece las siguientes ventajas:

- Programación en Ladder (lógica de contactos) o en Bloques Lógicos (FBD);
- Almacenamiento de los programas en archivos;
- Documentación impresa del programa con comentarios de las líneas y de las variables de direccionamiento;
- Simulación total de la operación del programa sin la necesidad de tener un CLIC conectado en la microcomputadora;
- Monitoreo online de los parámetros y de la lógica del programa;
- Edición y visualización de mensajes;
- Alteración online de parámetros (temporizadores, contadores, etc.).

Ladder

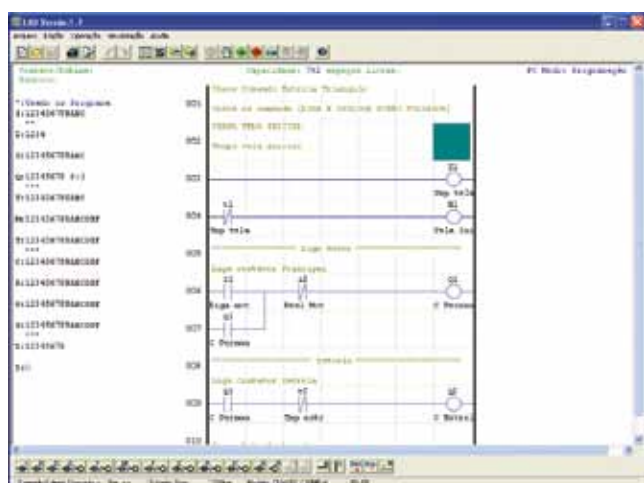

FBD

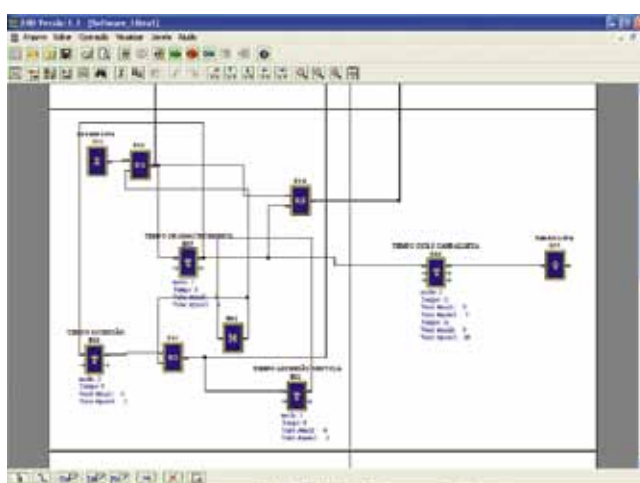

CLIC 02 Comunicación en Red

La línea de Relés programables CLIC 02 permite la comunicación en red, atendiendo las más diversas necesidades de aplicaciones en procesos de automatización.

Función Datalink

Esta función permite el intercambio de datos en alta velocidad entre los CLIC's. Comunicación de hasta 8 estaciones. Distancia máxima recomendada: 100m (par trenzado blindado).

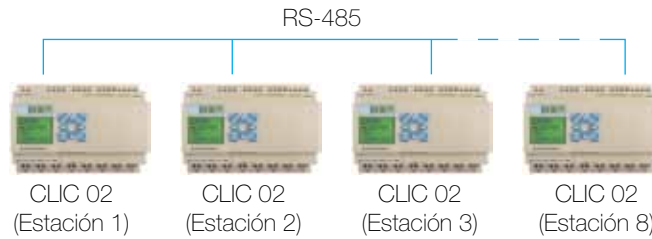

Modo E/S remota

A través del modo remoto es posible duplicar la capacidad de E/S del CLIC 02, utilizando otro CLIC02, interconectando a través de cable trenzado (par de alambres). En esta configuración no es posible utilizar unidades de expansión.



Protocolo Modbus incorporado

Esta función permite a una computadora maestra comunicarse con estaciones esclavas de CLIC 02 utilizando protocolo Modbus.

Distancia máxima recomendada: 100m (par trenzado blindado).

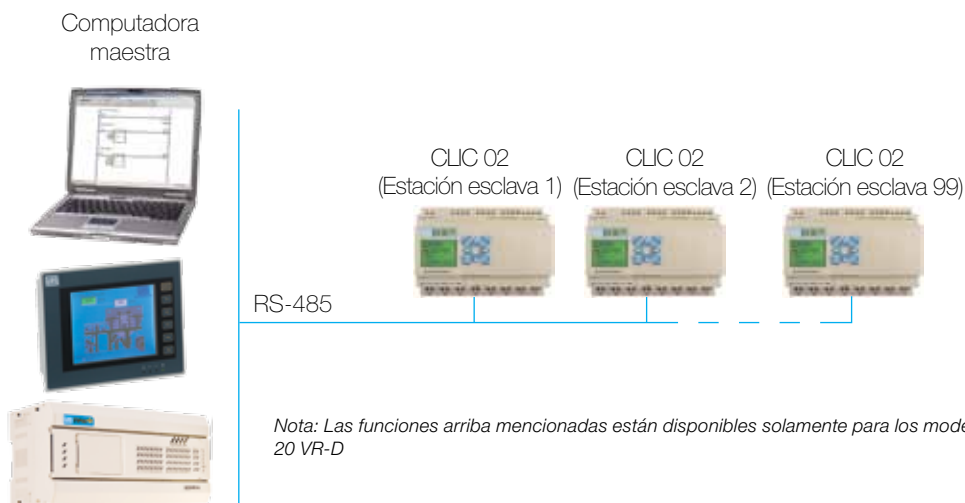

Nota: Las funciones arriba mencionadas están disponibles solamente para los modelos 20 VT-D y 20 VR-D

Especificaciones

Unidades Básicas

10 puntos	Modelo Tensión de Alimentación		Entradas			Salidas Digitales		RTC Reloj	Entrada Rápida (1kHz)	Salida Pul-sada (PWM)	Comunicación en Red
			Digital	Tensión	Análogica 0...10 Vca	Relé	Transistor				
10 puntos	CLW-02 / 10HR-A	100~240 Vac	6	100~240 Vac	-	4	-	Sí	-	No	No
	CLW-02 / 12HR-D	24 Vcc	6 (8)	24 Vcc	2*	4	-	Sí	2 (11 e 12)	No	No
	CLW-02 / 12HT-D	24 Vcc	6 (8)	24 Vcc	2*	-	4	Sí	2 (11 e 12)	Si	No
20 puntos	CLW-02 / 20HR-A	100~240 Vac	12	100~240 Vac	-	8	-	Sí	-	No	No
	CLW-02 / 20HR-D	24 Vcc	8 (12)	24 Vcc	4*	8	-	Sí	2 (11 e 12)	No	No
	CLW-02 / 20HT-D	24 Vcc	8 (12)	24 Vcc	4*	-	8	Sí	2 (11 e 12)	Si	No
	CLW-02 / 20VR-D	24 Vcc	8 (12)	24 Vcc	4*	8	-	Sí	2 (11 e 12)	No	Si
	CLW-02 / 20VT-D	24 Vcc	8 (12)	24 Vcc	4*	-	8	Sí	2 (11 e 12)	Si	Si
	CLW-02 / 20HR-12D	12 Vcc	8 (12)	12 Vcc	4*	8	-	Sí	2 (11 e 12)	No	No

Nota: Los números entre paréntesis son el total de entradas digitales considerando la utilización de las entradas analógicas como entradas digitales

* Las entradas analógicas pueden ser utilizadas como entradas digitales

Unidades de expansión

Modelo	Tensión de Alimentación	Entradas			Salidas Digitales		RTC Reloj	Entrada Rápida (1kHz)	Salida Pul-sada (PWM)	Comunicación en Red
		Digital	Tensión	Análogica 0...10 Vca	Relé	Transistor				
CLW-02 / 8ER-A	100~240 Vac	4	100~240 Vac	-	4	-	No	-	No	No
CLW-02 / 8ER-D	24 Vcc	4	24 Vcc	-	4	-	No	-	No	No
CLW-02 / 8ET-D	24 Vcc	4	24 Vcc	-	-	4	No	-	No	No

Accesorios

Modelo	Descripción
CLW-02 / PLO1	Cable de Programación para Software Clic 02 Edit
CLW-02 / PM05	Memoria para Backup
CLIC 02 EDIT	Software de programación Clic 02 (Libre)

Codificación

CLW - 02 / 10 H R - A

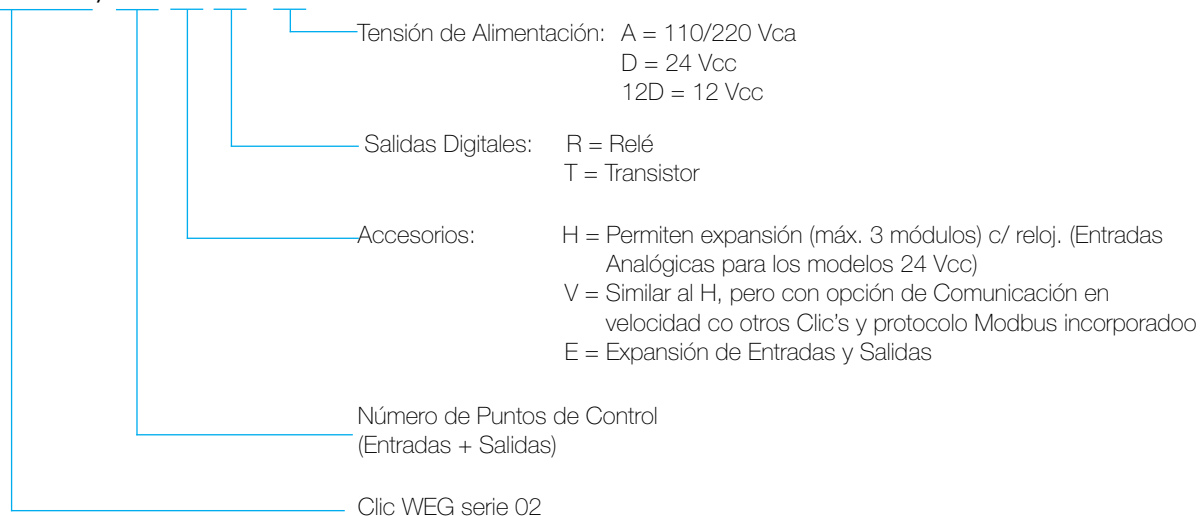

Nota.:

1) Contador de Alta velocidad de hasta 1 KHz (2 ch), solamente en los modelos en 24 Vcc (D).

2) Salida PWM (tren de pulso) solamente en los modelos con salida a transistor.

Características Técnicas

Características		CLIC 02
Tensión de Alimentación		12 Vcc, 24 Vcc o 110/220 Vca (85 ~264 Vca)
Capacidad de Memoria		200 líneas (Ladder) o 99 bloques (FBD)
Tipo de Memoria		RAM
Tiempo Lectura		5~20 ms (Ladder) y 2~20 ms (FBD)
Temporizadores		15 puntos (T1 hasta TF)
Base de Tiempo		0,01s / 0,1s / 1s / 1 min
Contadores		15 puntos (C1 hasta CF)
Rango Registro		0-9999
Marcadores Auxiliares		15 puntos (M1 hasta MF)
Contadores Rápidos		Hasta 2 contadores de 1 Khz (Entradas I1 e I2)
Reloj de Tiempo Real		Día, Mes, Año, Día de la Semana, Hora y Minuto
Capacidad de Expansión		hasta 3 módulos
Procesamiento de Textos		15 pantallas de 4 líneas con 12 caracteres (H1 hasta HF)
Protección de Software de Aplicación		Clave de habilitación con 4 dígitos
Forma de Programación*		Via PC de escritorio/notebook o directo en la pantalla del CLIC 02
Tipos de Lenguaje		Ladder y Bloques Lógicos (FBD)*
Interfaz Serial RS 485		Disponible solamente en los modelos 20VR-D y 20VT-D
Redes de Comunicación	Datalink	hasta 8 Clic's comunicando 8 bits
	E/S Remota	Comunicación entre Maestro y Esclavo
	Modbus	hasta 99 Clic's comunicando con maestro en Modbus RTU
Sistema de Fijación		Instalación directa por tornillo o carril DIN (35mm)
Resistencia a Vibración		IEC60068-2-6 norma (0.075mm amplitud/1.0g aceleración)
Grado de Protección		IP20
Certificaciones		CE y UL
Condiciones de Ambiente	Humedad	Operación : 20-90%HR, sin hielo
	Temperatura	Operación : 0-55°C / Almacenamiento : -40 hasta 70 °C
Potencia Consumida		2 W / 3 VA

* La programación en Bloques Lógicos FBD solamente es posible a través del CLIC Edit 02.

Tabla de Direccionamiento

Comando	Descripción	Nº puntos
I1 ~ IC	Entradas Digitales	12 Entradas
X1 ~ XC	"Entradas Digitales (Módulos de Expansión) "	12 Entradas de la Expansión
G1 ~ GF	Comparadores Entrada Analógica	15 Comparadores
D	Impulso de Subida	-
d	Impulso de Declinio	-
T1 ~ TF	Temporizadores	15 Temporizadores
C1 ~ CF	Contadores	15 Contadores
R1 ~ RF	"Comparadores de Reloj en Tiempo Real "	15 Comparadores
M1 ~ MF	Marcadores Auxiliares	15 Marcadores
Q1 ~ Q8	Salidas Digitales	8 Salidas
Y1 ~ YC	"Salidas Digitales (Módulos de Expansión) "	12 Salidas de la Expansión
H1 ~ HF	Mensajes / Ajustes On-Line	15 Bloques de Mensaje
P1	Función PWM	1 Salida Pulsada
Z1 ~ Z4	Marcadores de las teclas direccionales	4 marcadores



Descripción del Hardware TPW03



Programación y Lenguaje

- Monitoreo online de las variables y de la lógica del programa;
- Descarga del programa con el PLC en modo RUN (Descarga a caliente);
- Simulador de las lógicas y funciones del programa;
- Monitoreo de variables del programa a través de gráficos;
- Comparación de programas.
- Lenguaje de programación en Ladder o listado de instrucciones.

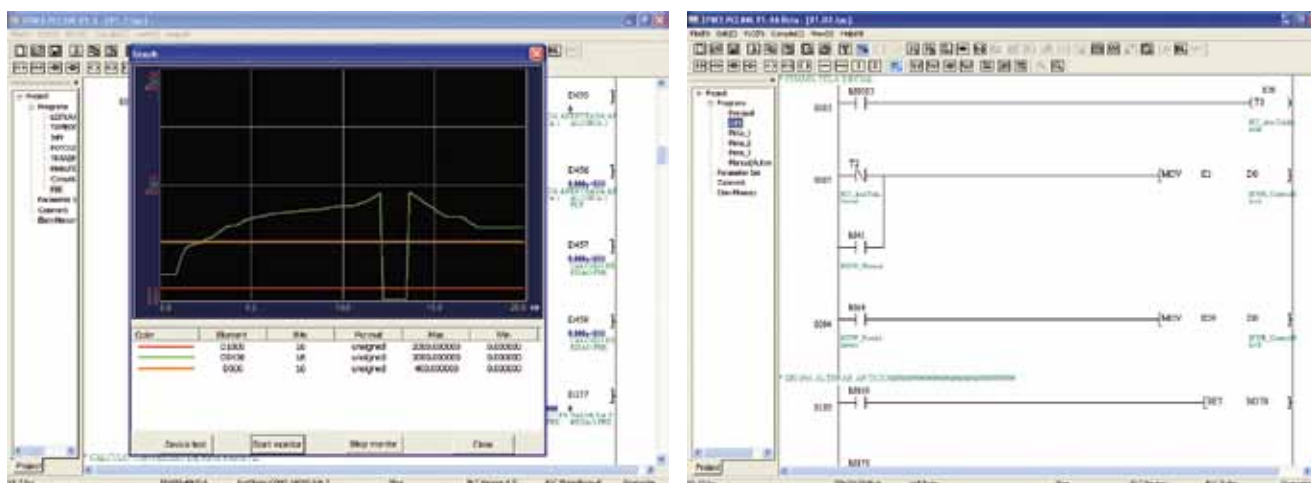

NOTA Software PC Link con simulación V.

Tabla de Especificación

Unidades Básicas

Modelo	Tensión de Alimentación	Entrada	Salidas		Capacidad de Expansión E/S (Unidad Básica + Unidades de Expansión)				Dimensiones AxLxP (mm)	"Reloj Tiempo Real"	Unidades Expansión
			Digital	Relé	Transistor	Entradas	Salidas	Entradas			
		(24Vcc)	(2A)	NPN (0.3A)	Digitales	Digitales	Analogías	Analogías			
* TPW-03 14SR-A	85 hasta 264 Vca	8	6	-	40	38	8	2	116x90x64	No	Si
* TPW-03 20SR-A		12	8	-	44	40					
TPW-03 20HR-A		12	8	-	256	256					
TPW-03 20HT-A			-	8							
TPW-03 30HR-A		16	-	-							
TPW-03 30HT-A			14	-							
TPW-03 40HR-A			-	-							
TPW-03 40HT-A		24	16	16			56	8	177x90x83	Si	
TPW-03 60HR-A		36	-	-							
TPW-03 60HT-A			24	-							
TPW-03 40HR-D		"19.2 hasta 28.8 Vcc"	24	16			-	24	-	-	
TPW-03 60HR-D	36		24	-			-				

* No comunica con la OP-08, solamente con IHM's PWS y protocolos ModBus RTU

* Para cada 7 módulos de expansión, o 32 salidas digitales de expansión, incluir una fuente TPW03/01SPS-A.

Unidades de Expansión (Digitales)

Modelo	Entradas	Salidas		Dimensiones
		Relé	Transistor	AxLxP (mm)
		(2A)	(0.3A)	
TPW-03 / 16 EXD	16	-	-	90x57x82
TPW-03 / 16 EYR	-	16	-	
TPW-03 / 16 EYT	-	-	16	
TPW-03 / 16 EMR	8	8	-	

Unidades de Expansión (Analogías)

Modelo	Entradas	Salidas	Dimensiones
		Analogías	AxLxP (mm)
TPW-03 / 8 AD	8	-	90x57x82
TPW-03 / 2 DA	-	2	
TPW-03 / 3 MA	2	1	
TPW-03 / 4RD	4 (Tipo PT100)	-	

Tarjetas de Expansión

Modelo	Descripción
TPW-03 485RS	Tarjeta de expansión RS-485
TPW-03 2 AI	Tarjeta de expansión con 2 entradas analógicas 0 -10 Vcc (10 bits)

Unidades de Expansión (Redes de Comunicación)

Modelo	Descripción
TPW-03 / PBUS	Módulo de comunicación Profbus DP (esclavo)
TPW03 / DNET	Módulo de comunicación DeviceNet (esclavo)
TPW03 / EN01	Gateway para comunicación EtherNet (esclavo)

Accesorios y Periféricos - Modelo "H"

Modelo	Descripción
OP 08	Interfaz Hombre-Máquina 2 líneas x 20 caracteres, distancia máxima de 1km y alimentación 24 Vcc c/ cable (no compatible con 14/20 SR-A)
TPW03 / DNET	Módulo de comunicación DeviceNet (esclavo)

Accesorios y Periféricos

Modelo	Descripción
TPW-03 01SPS-A	Fuente de alimentación de barra
	(Incremento de la capacidad de expansión de los módulos de I/O Digitales y Analógicos)
TPW-03 302PC	Cable de programación TPW-03 vía PC (RS232 - 1.8m)
TPW-03 - PCLINK	Software de programación para TPW-03

Interfaz Hombre-Máquina Optimizada

- Monitoração e alteração de valores de temporizadores, contadores e memória de dados via IHM;
- Monitoreo y alteración de valores de temporizadores, contadores y memoria de datos vía IHM;
- Visualización de los mensajes y alarmas en pantalla LCD de 2 líneas de 20 caracteres;
- Pantalla LCD de alta definición y back light (luz propia) para corregir deficiencia de luminosidad ambiente;
- 12 Claves de función configurables;
- Conexión vía puerta de programación, RS232 o conexión vía interfaz RS-485.



Nota: Solamente para modelos TPW03 – XXH

Comunicación en Rede

La línea de controladores programables TPW-03 ofrece flexibilidad de comunicación en grandes redes, para sistemas de estaciones múltiples de control, atendiendo a las más variadas necesidades de aplicaciones en procesos de automatización.

Función Data Link

Esta función permite a una estación maestro de TPW03 establecer una comunicación con hasta 15 estaciones esclavas, compartiendo los datos de memoria (8 registros y 64 bits (estación)).

Distancia máxima recomendada: 1000m (par trenzado blindado) Tasa de transmisión: 76.800 bps máxima.

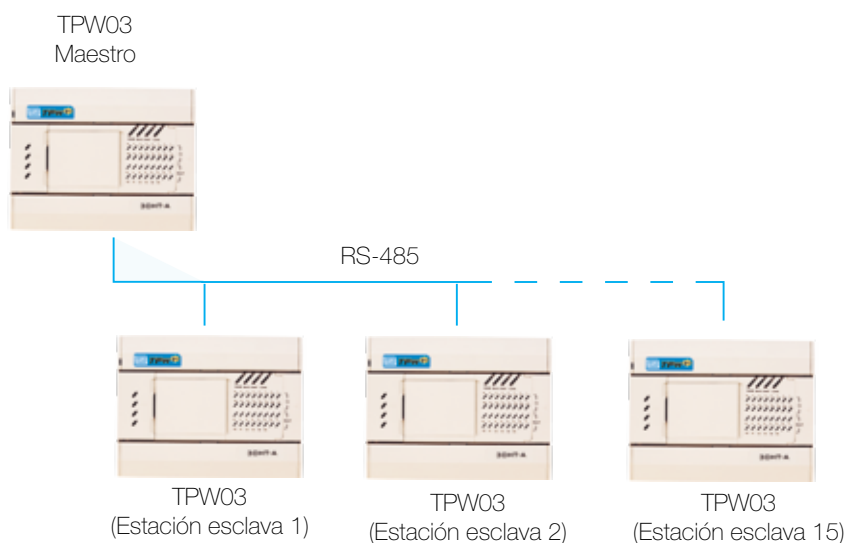

ModBus Maestro/Eslavo

Este recurso permite comunicar el TPW-03 a través de las interfaces RS232 y RS485 utilizando protocolo Modbus maestro/esclavo en los modos RTU o ASCII.

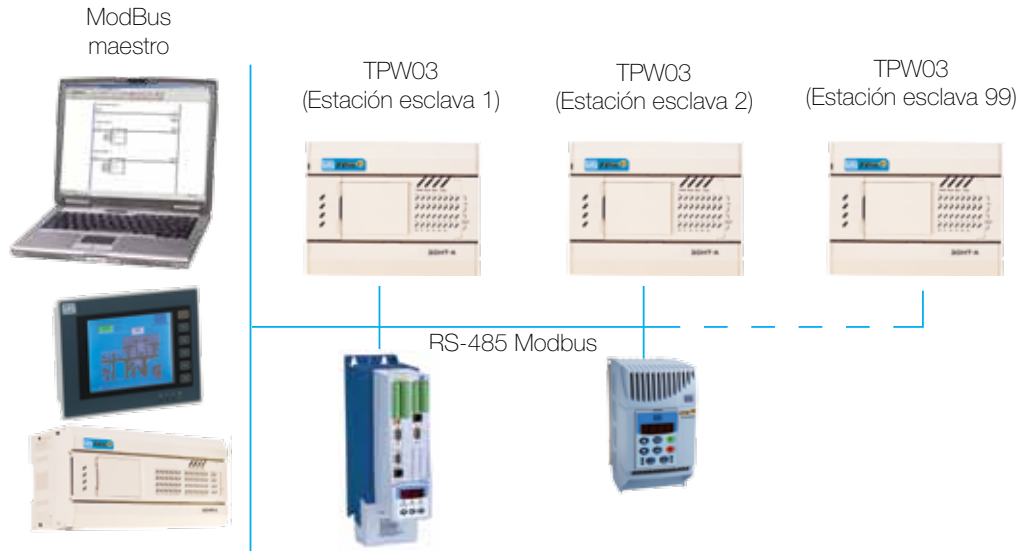

El número de participantes de la red influencia directamente en los tiempos de envío y recepción de los datos.

Remota I/O

Esta función permite una estación maestra de TPW 03 comandar las entradas y salidas digitales de hasta 4 estaciones esclavas. Distancia máxima recomendada: 1000m (par trenzado blindado). Tasa de transmisión: 76.800 bps máxima.

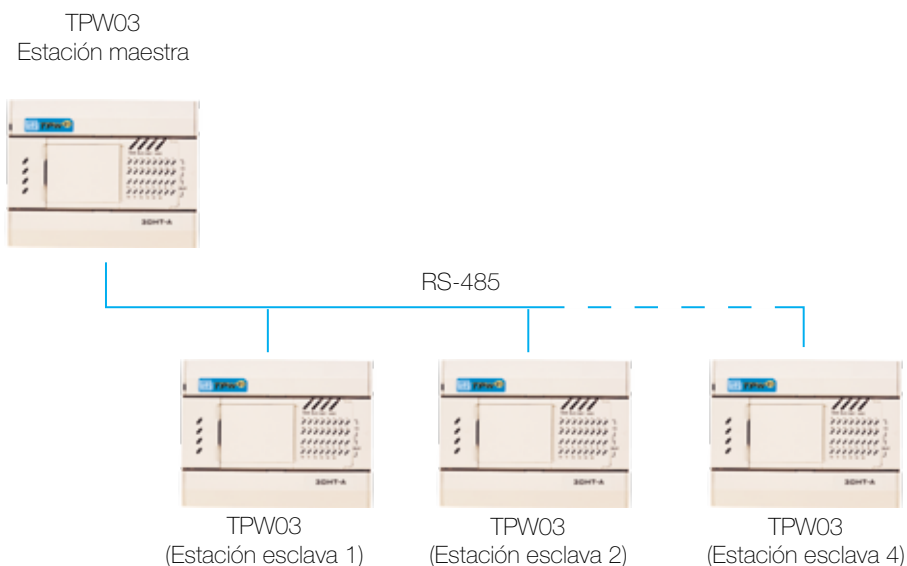

Características Técnicas

Característica		TPW-03 14/20SR	TPW-03 20/30H	TPW-03 40/60H
Lenguaje de Programación		Ladder y Listado de Instrucciones		
Capacidad Memoria de Programa		4K (pasos) Memoria EEPROM	8K (pasos) Memoria EEPROM	16K (pasos) Memoria EEPROM
Retención de Datos		Flash Retentivo	Batería de Litio (vida útil 5 años)	
Fuente Alimentación Incorporada		24 Vcc - 250 mA	24 Vcc - 300 mA	"24 Vcc - 500 mA (excepción modelos HR-D)"
Consumo		30 VA		
Temporizadores		"100 puntos (44 puntos 100mS / 46 puntos 10mS / 10 puntos 1mS)"	512 puntos (206 puntos 100mS / 46 puntos 10mS / 260 puntos 1mS)	
Contadores		"136 puntos (100 puntos 16 bits y 36 puntos de 32 bits)"	256 puntos (200 puntos 16 bits y 56 puntos de 32 bits)	
Registadores de Datos		"512 puntos registradores uso general / 512 puntos de registradores especiales"	8000 puntos registradores uso general / 1300 puntos registradores de archivo / 512 puntos de registradores especiales	
Registadores de Indexación		32 puntos		
Constantes	Decimal	16 Bits : -32.768 hasta +32.768 / 32 Bits : -2.147.483.648 hasta +2.147.483.648		
	Hexadecimal	16 Bits : 0 hasta FFFF / 32 Bits : 0 hasta FFFFFFFF		
Reloj Tiempo Real		N.A	Segundo, Minuto, Hora, Día, Mes, Año y Semana	
Llave Run/Stop		Incorporado		
Potenciometro		N.A	2 puntos incorporados	
Entrada Alta Velocidad	Contadores	Fase simple : 4 puntos 10 KHz	Fase simple : 4 puntos 100 KHz + 2 puntos 5 KHz	
		Fase Doble : 2 puntos 5 KHz	Fase Doble : 2 puntos 50 KHz	
	Interrupción	" 4 puntos / ancho de impulso mínimo 100 micro seg"	6 puntos / ancho de impulso mínimo 10 micro seg	
Salida Rápida Impulso	Salida Impulso	N.A	2 puntos (Y0 e Y1) con control de aceleración y desaceleración	
	PWM	N.A	2 puntos (Y0 e Y1)	
	Frecuencia	N.A	100 KHz (máximo)	
Puertas de comunicación	PC	RS232 (cargar programa)		
	RS485 incorporada	Mod Bus Esclavo	Puerta para funciones Data Link, Remote I/O o Computer Link (Modbus maestro/esclavo o ASCII)	
	Tarjeta de Expansión	N.A	RS232 o RS485 / Modbus maestro/esclavo	
Bloque Terminal		Fijo	Removible	
Temperatura de Operación		0 hasta 55 °C		
Temperatura de Almacenamiento		-25 hasta 70 °C		
Humedad Relativa		Nivel RH1 / 30 hasta 95% (no condensado)		
Grado de Polución		2 (IEC 60664)		
Categoría de Instalación		II		
Grado de Protección		IP20		
Altitud		0 hasta 2.000 m (Operación) y 0 hasta 3.000 (Transporte)		
Vibración	Armado en Carril Din	10 a 57 Hz / Amplitud 0.075mm, 57 hasta 150 Hz aceleración 9,8m/seg ²		
	Armado directo en placa	2 a 25 Hz / Amplitud 1.6 mm, 25 hasta 100 Hz aceleración 9,8m/seg ²		
Inmunidad a Ruido		1.000 Vpp, 1 micro seg 30 hasta 100 Hz		
Resistencia Dieléctrica	Alimentación CA	1.500 Vac, 1 minuto entre todos terminales de aterramiento		
	Alimentación DC	500 Vac, 1 minuto entre todos terminales de aterramiento		
Aterramiento		10 ohms o menos		

Datos sujetos a alteraciones sin aviso previo

Interfaces Hombre-Máquina Gráficas

PWS 6300S-S



- Display: LCD 3" / 160x80 Monocromático
- STN / 16 tonos de gris
- CPU: 32 bits RISC
- Memoria para Aplicación: 4MB Flash ROM
- Puertas de Comunicación: COM2 (RS232/RS422/RS485)
- Alimentación: 24 Vdc ± 15% (Consumo 8 Watts)
- Grado de protección: IP65
- 16 Claves / 10 función
- Dimensiones Exteriores (mm): A105,5 x L173,00 x P51,80
- Dimensiones para Fijación (mm): A93,30 x L160,80
- Peso: 0,37 Kg
- Software Editor: ADP 6.3
- Receta: No
- RTC: Sí
- Pantalla Alarma: No

PWS 6400F-S



- Display: LCD 3,3" / 240x240 Monocromático
- STN / 16 tonos de gris
- CPU: 32 bits RISC
- Memoria de Aplicación: 4MB Flash ROM
- Puertas de Comunicación: COM1 (RS232/RS422/RS485)
- Alimentación: 24 Vdc ± 15% (Consumo 4 Watts)
- IP65 / Nema 4
- Touch Screen / Vida útil arriba de 1 millón de toques
- Dimensiones Exteriores (mm): A96,00 x L96,000 x P40,6
- Dimensiones para Fijación (mm): A89,30 x L89,3
- Peso: 0,21 Kg
- Software Editor: ADP 6.3.1
- Receta: No
- RTC: Sí
- Pantalla de Alarma: Sí

PWS 5600T-S



- Display: LCD 5,7" / 320x240
- STN / 256 Colores
- CPU: 32 bits RISC
- Memoria de Aplicación: 2MB Flash ROM
- Puertas de Comunicación: COM1 (RS232/RS485/RS422)
- Alimentación: 24 Vdc ± 15% (Consumo 20 Watts)
- IP65 / Nema 4
- Touch Screen / Vida útil arriba de 1 millón de toques
- Dimensiones Exteriores (mm): A145,00 x L195,00 x P59,1
- Dimensiones para Fijación (mm): A135,8 x L185,8
- Peso: 0,81 Kg
- Software Editor: ADP 6.3.1
- Receta: 512kb
- RTC: Sí
- Pantalla Alarma: Sí

PWS 6620T-P



- Display: LCD 5,7" / 320x240 Colorida
- TFT / 64.000 Colores
- CPU: 32 bits RISC
- Memoria de Aplicación: 4MB Flash ROM
- Puertas de Comunicación: COM1 (RS232/RS485)
COM2 (RS232/RS422/RS485)
Puerta USB
- Alimentación: 24 Vdc ± 15% (Consumo 20 Watts)
- IP65 / Nema 4
- 5 Claves de función + 1 Menú
- Touch Screen / Vida útil arriba de 1 millón de toques
- Dimensiones Exteriores (mm): A145,00 x L195,00 x P59,10
- Dimensiones para Fijación (mm): A135,8 x L185,8
- Peso: 0,86 Kg
- Software Editor: ADP 6.0
- Receta: 512 KB
- RTC: Sí
- Pantalla Alarma: Sí

PWS 6A00T-P



- Display: LCD 10,4" / 640x480 Colorida
- FT / 64.000 Colores
- CPU: 32 bits (RISC)
- Memoria de Aplicación: 8MB Flash ROM
- Puertas de Comunicación:
 - COM1 (RS232/RS485)
 - COM2 (RS232/RS422/RS485)
 - COM3 (RS422/RS485)
 - Puerta USB
- Alimentación: 24 Vdc ± 15% (Consumo 30 Watts)
- IP65 / Nema 4
- 7 Claves de função + 1 Menu
- Touch Screen / Vida útil arriba de 1 millón de toques
- Dimensiones Externas (mm): A222,00 x L297,00 x P52,30
- Dimensiones para Fijación (mm): A211,00 x L286,00
- Peso: 1,90 Kg
- Software Editor: ADP 6.3.1
- Receta: 512 KB
- RTC: Sí
- Pantalla Alarma: Sí

PWS 6A00T-N



- Display: LCD 10,4" / 640x480 Colorida
- TFT / 64.000 Colores
- CPU: 32 bits (RISC)
- Memoria de Aplicación: 8MB Flash ROM
- Puertas de Comunicación:
 - COM1 (RS232/RS485)
 - COM2 (RS232/RS422/RS485)
 - COM3 (RS422/RS485)
 - Puerta Ethernet
- Alimentación: 24 Vdc ± 15% (Consumo 30 Watts)
- IP65 / Nema 4
- 7 Claves de función + 1 Menú
- Touch Screen / Vida útil arriba de 1 millón de toques
- Dimensiones Exteriores (mm): A222,00 x L297,00 x P52,30
- Dimensiones para Fijación (mm): A211,00 x L286,00
- Peso: 1,90 Kg
- Software Editor: ADP 6.3.1
- Receta: 512 KB
- RTC: Sí
- Pantalla de Alarma: Sí

EXTER T-150



- Pantalla: LCD 15" / 1024x768 Colorida
- TFT / 64.000 Colores
- CPU: 416 MHz RISC (Intel X scale)
- Memoria de Aplicación: 12MB
- Puertas de Comunicación:
 - COM1 (RS232)
 - COM2 (RS422/RS485)
 - COM3 (RS422/RS485)
 - Puerta USB
 - Puerta Ethernet
- Alimentación: 24 Vdc ± 15% (Consumo 1,7 A Máx.)
- IP66 / Nema 4
- Touch Screen / Vida útil arriba de 1 millón de toques
- Dimensiones Exteriores (mm): A304,00 x L398,00 x P66,00
- Dimensiones para Fijación (mm): A279,00 x L356,00
- Peso: 3,75 Kg
- Software Editor: Designer 6
- Receta: 512kb
- RTC: Sí
- Pantalla Alarma: Sí

Sucursales WEG en el Mundo

ALEMANIA

WEG GERMANY GmbH
Industriegebiet Türrnich 3
Geigerstraße 7
50169 Kerpen Türrnich
Teléfono: +49 (0)2237/9291-0
Fax: +49 (0)2237/9292-200
info-de@weg.net
www.weg.net/de

ARGENTINA

WEG EQUIPAMIENTOS
ELECTRICOS S.A.
(Headquarters San
Francisco-Cordoba)
Sgo. Pampiglione 4849
Parque Industrial San Francisco
2400 - San Francisco
Teléfono: +54 (3564) 421484
Fax: +54 (3564) 421459
info-ar@weg.net
www.weg.net/ar

AUSTRALIA

WEG AUSTRALIA PTY. LTD.
3 Dalmore Drive
Carribean Park Industrial Estate
Scoresby VIC 3179 - Melbourne
Teléfono: 61 (3) 9765 4600
Fax: 61 (3) 9753 2088
info-au@weg.net
www.weg.net/au

BELGICA

WEG BENELUX S.A.
Rue de l'Industrie 30 D,
1400 Nivelles
Teléfono: + 32 (67) 88-8420
Fax: + 32 (67) 84-1748
info-be@weg.net
www.weg.net/be

CHILE

WEG CHILE S.A.
Los Canteros 8600
La Reina - Santiago
Teléfono: (56-2) 784 8900
Fax: (56-2) 784 8950
info-cl@weg.net
www.weg.net/cl

CHINA

WEG (NANTONG) ELECTRIC
MOTOR MANUFACTURING CO.,
LTD.
No. 128# - Xinkai South Road,
Nantong Economic &
Technical Development Zone,
Nantong, Jiangsu Province.
Teléfono: (86) 0513-85989333
Fax: (86) 0513-85922161
info-cn@weg.net
www.weg.net/cn

COLOMBIA

WEG COLOMBIA LTDA
Calle 46A N82 - 54
Porteria II - Bodega 7 - San
Cayetano II - Bogotá
Teléfono: (57 1) 416 0166
Fax: (57 1) 416 2077
info-co@weg.net
www.weg.net/co

EMIRATOS ARABES UNIDOS

WEG MIDDLE EAST FZE
JAFZA - JEBEL ALI FREE ZONE
Tower 18, 19th Floor,
Office LB 18 1905
P.O. Box 262508 - Dubai
Teléfono: +971 (4) 8130800
Fax: +971 (4) 8130811
info-ae@weg.net
www.weg.net/ae

ESPAÑA

WEG IBERIA S.L.
Avenida de la Industria,25
28823 Coslada - Madrid
Teléfono: (34) 916 553 008
Fax : (34) 916 553 008
info-es@weg.net
www.weg.net/es

EEUU

WEG ELECTRIC CORP.
6655 Sugarloaf Parkway,
Duluth, GA 30097
Teléfono: 1-678-249-2000
Fax: 1-770-338-1632
info-us@weg.net
www.weg.net/us

FRANCIA

WEG FRANCE SAS
ZI de Chenes - Le Loup
13 Rue du Morellon - BP 738
38297 Saint Quentin Fallavier
Teléfono: +33 (0) 4 74 99 11 35
Fax: +33 (0) 4 74 99 11 44
info-fr@weg.net
www.weg.net/fr

INDIA

WEG Electric (India) Pvt. Ltd.
#38, Ground Floor, 1st Main
Road, Lower Palace Orchards,
Bangalore - 560 003
Teléfono: +91-80-4128 2007
+91-80-4128 2006
Fax: +91-80-2336 7624
info-in@weg.net
www.weg.net/in

ITALIA

WEG ITALIA S.R.L.
V.le Brianza 20 - 20092 - Cinisello
Balsamo - Milano
Teléfono: (39) 02 6129-3535
Fax: (39) 02 6601-3738
info-it@weg.net
www.weg.net/it

JAPON

WEG ELECTRIC MOTORS
JAPAN CO., LTD.
Yokohama Sky Building 20F,
2-19-12 Takashima,
Nishi-ku, Yokohama City,
Kanagawa, Japan 220-001
Teléfono: (81) 45 440 6063
info-jp@weg.net
www.weg.net/jp

MEXICO

WEG MEXICO, S.A. DE C.V.
Carretera Jorobas-Tula Km. 3.5,
Manzana 5, Lote 1
Fraccionamiento Parque
Industrial - Huehuetoca,
Estado de México - C.P. 54680
Teléfono: + 52 (55) 5321 4275
Fax: + 52 (55) 5321 4262
info-mx@weg.net
www.weg.net/mx

PAISES BAJOS

WEG NETHERLANDS
Sales Office of
WEG Benelux S.A.
Hanzepoort 23C
7575 DB Oldenzaal
Teléfono: +31 (0) 541-571080
Fax: +31 (0) 541-571090
info-nl@weg.net
www.weg.net/nl

PORTUGAL

WEG EURO - INDÚSTRIA
ELÉCTRICA, S.A.
Rua Eng. Frederico Ulrich
Apartado 6074
4476-908 - Maia
Teléfono: +351 229 477 705
Fax: +351 229 477 792
info-pt@weg.net
www.weg.net/pt

RUSIA

WEG RUSSIA
Pochainskaya Str. 17
Nizhny Novgorod
603001 - Russia
Teléfono: +7-831-2780425
Fax: +7-831-2780424
info-ru@weg.net
www.weg.net/ru

SINGAPUR

WEG SINGAPORE PTE LTD
159, Kampong Ampat,
#06-02A KA PLACE,
Singapore 368328.
Teléfono: +65 6858 9081
Fax: +65 6858 1081
info-sg@weg.net
www.weg.net/sg

SUECIA

WEG SCANDINAVIA AB
Box 10196
Verkstadgatan 9
434 22 Kungsbacka
Teléfono: (46) 300 73400
Fax: (46) 300 70264
info-se@weg.net
www.weg.net/se

REINO UNIDO

WEG ELECTRIC
MOTORS (U.K.) LTD.
28/29 Walkers Road
Manorside Industrial Estate
North Moons Moat - Redditch
Worcestershire B98 9HE
Teléfono: 44 (0)1527 596-748
Fax: 44 (0)1527 591-133
info-uk@weg.net
www.weg.net/uk

VENEZUELA

WEG INDUSTRIAS VENEZUELA C.A.
Avenida 138-A
Edificio Torre Banco Occidental de
Descuento, Piso 6 Oficina 6-12
Urbanización San Jose de Tarbes
Zona Postal 2001
Valencia, Edo. Carabobo
Teléfono: (58) 241 8210582
(58) 241 8210799
(58) 241 8211457
Fax: (58) 241 8210966
info-ve@weg.net
www.weg.net/ve



WEG Equipamentos Elétricos S.A.
División Internacional
Av. Prefeito Waldemar Grubba, 3000
89256-900 - Jaraguá do Sul - SC - Brasil
Teléfono: 55 (47) 3276-4002
Fax: 55 (47) 3276-4060
www.weg.net

